

Model 706

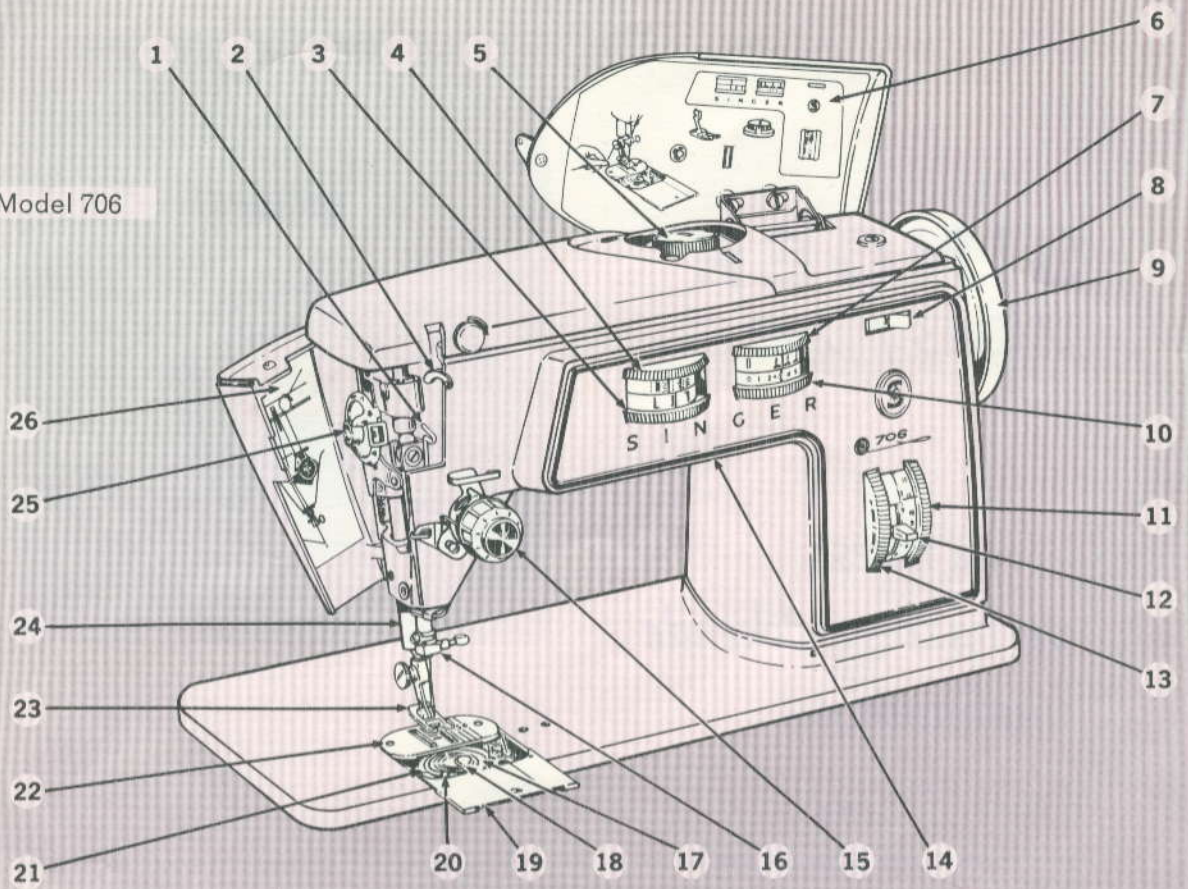

Model 726

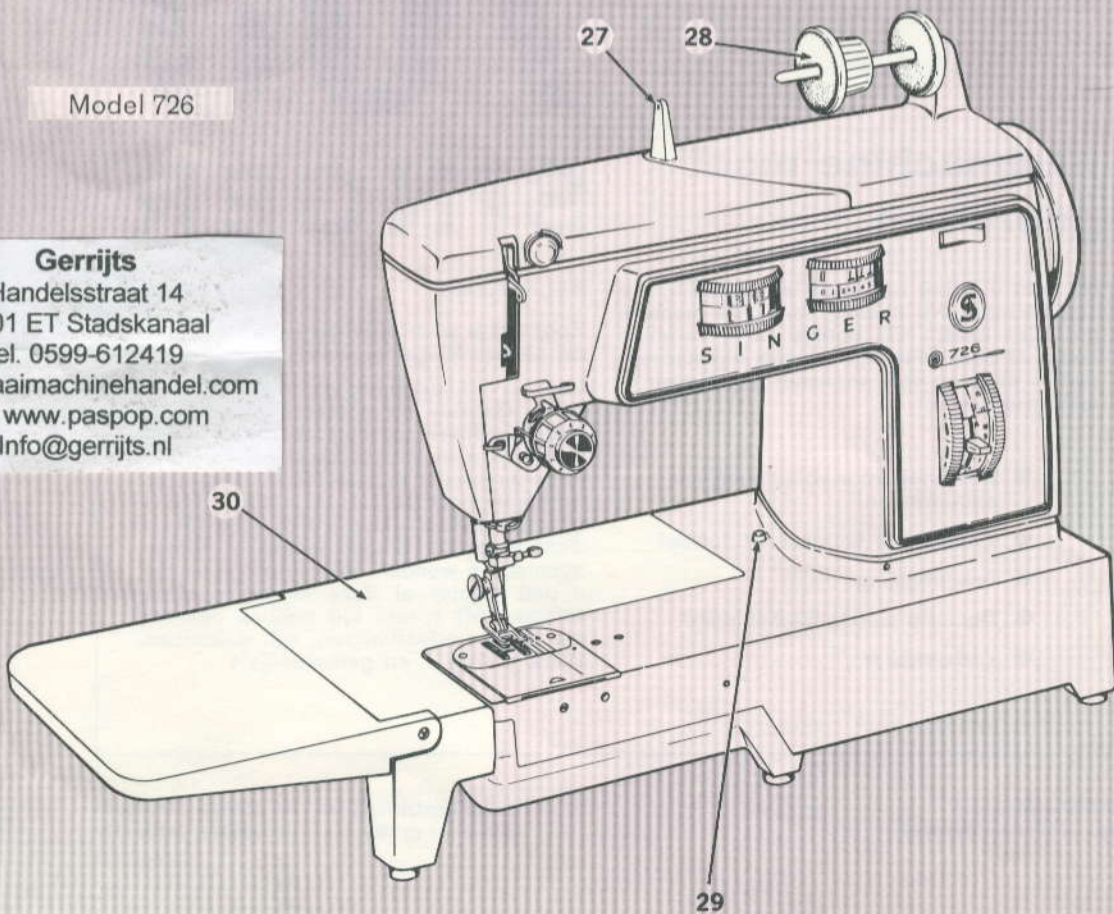

Gerrijts

Handelsstraat 14
9501 ET Stadskanaal
tel. 0599-612419

www.naaimachinehandel.com
en www.paspop.com
Info@gerrijts.nl

Voornaamste onderdelen

1. **Kettingsteek-draadgeleider** — kan gemakkelijk voor het naaien met kettingsteek worden ingeregen.
2. **Draadaantrekhefboom** — regelt de bovendraad.
3. **Knoopsgatenschijf** — regelt de twee fasen bij het maken van knoopsgaten.
4. **Steeksoortregelaar** — met een lichte druk van uw vinger kiest u de gewenste steek.
5. **Sjablonenhouder** — bevat de verwisselbare *siersteek*-schablonen en de onderdelen voor het knoopsgaten maken.
6. **Ingebouwd schema voor knoopsgaten maken en spoel winden** — kan worden opengelaten terwijl u naait.
7. **Naaldstandregelaar** — zet de naald in elk van de drie naaldstanden. Heeft een speciale instelling voor het knoopsgaten maken in twee fasen en voor gecombineerde steekpatronen.
8. **Knop voor elektrische aansluiting en licht** — schakelt de stroom in en doet tegelijkertijd het licht aan.
9. **Handwiel** — met de hand kunt u de naald in de juiste stand brengen. Draai het wiel steeds naar u toe.
10. **Steekbreedteregelaar** — regelt de breedte van de zig-zag steken. Zet de naald in de juiste stand voor rechtstikken en spoel winden.
11. **Steeklengteregelaar** — geeft een verscheidenheid van steeklengten.
12. **Hefboom voor achteruit naaien** — met een druk van uw vinger kan onmiddellijk op achteruit naaien worden overgegaan.
13. **Steekvormings-regelknop** — regelt de juiste steekvorming bij voor- en achteruit naaien wanneer de knoopsgat-onderdelen en de dubbele *siersteek* schablonen worden gebruikt.
14. **Ingebouwd lampje.**
15. **Spanningsschijf voor bovendraad** — hiermee kan de juiste spanning worden ingesteld.
16. **Naaldhouder** — er is plaats voor een of twee naalden.
17. **Doorzichtig spoeltje** — u kunt zien hoeveel garen er op het spoeltje zit.
18. **Spoel-veerslot** — kan gemakkelijk met de vinger worden opgewipt.
19. **Spanningsschroef voor spoeldraad.**
20. **Schuifplaat** — gaat gemakkelijk open, u ziet het spoeltje.
21. **Spoel-drukknop** — zonder het spoeltje te verwijderen kunt u van naaien op spoelen overgaan.
22. **Steekplaat** — magnetische sluiting; gemakkelijk af te nemen.

23. **Persvoet** — houdt de stof tegen de transporteur. (Met de persvoethefboom aan de achterkant van de machine kan de persvoet naar boven en naar beneden worden gezet.)
24. **Draadafsnijder** — ingebouwd in de persvoetstang; gemaakt voor veiligheid en gemak.
25. **Drukregeling-schijf** — regelt de druk van de persvoet op de stof.
26. **Inrijgschema** — laat u zien hoe de draad moet worden ingeregen.
27. **Draadgeleider.**
28. **Wrijvingsvrije garenkloshouders** — met horizontale pen, waarop klosjes van verschillende grootte passen.

ALLEEN VOOR DE 726 MACHINE

29. **Aanzettafel-drukknop** — met één vingerdruk maakt u de aanzettafel los.
30. **Aanzettafel met scharnierend verlengstuk** — gemakkelijk te verwijderen voor naaien met de vrije arm.

Verwijderen en terugzetten van de aanzettafel.

Om de aanzettafel te verwijderen drukt u op knop 29, waardoor de tafel vrij komt; schuif hem tegelijkertijd naar links.

Terugzetten van de aanzettafel — druk de drie pinnen van de tafel in de gaten in het machinebed. Druk de tafel naar rechts totdat deze sluit.

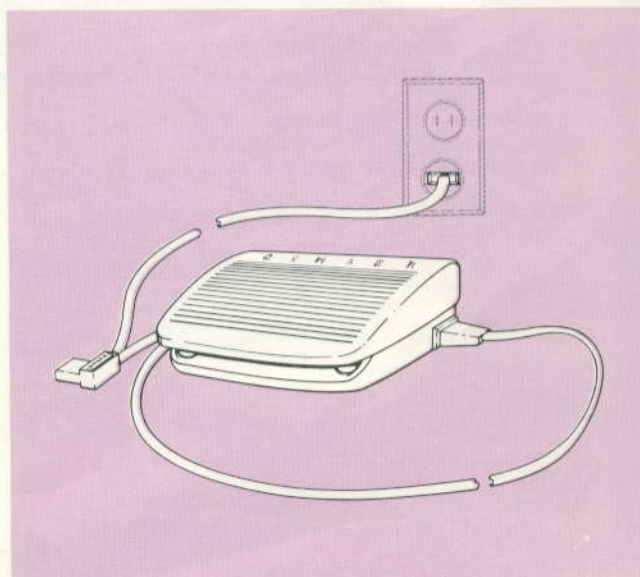

INHOUD

1. Kennismaking met uw SINGER naaimachine	5
Voornaamste onderdelen en hun functie	5
Onderdelen	15
2. Rechtstikken	22
Vorbereiding	22
Naaien van een naad	25
3. Zig-zag naaien	28
Regeling steekbreedte	28
Regeling plaats en lengte steek	29
Regelen draadspanning	30
Cordonneren	31
4. Naaien met dubbele naald	32
Vorbereiding	32
Inrijgen van de naald	32
Instellingen van de regelaar	33
Sierstiksels met dubbele naald	33
5. Kettingstiksels	34
Waarvoor kettingstiksels kan worden gebruikt	34
Vorbereiding	35
Naaien van een kettingsteeknaad	36
Uithalen van het stiksels	38
Verwijderen van de onderdelen	38
Toepassingen van de kettingsteek	39
6. Vrij naaien zonder transporter	41
Vorbereiding	41
Stoppen met borduurhoepel	42
Schrijfletters	42
Borduren van bloemen	43
7. Knopen en knoopsgaten	44
Knopen	44
Knoopsgaten	45
8. Kleding en stoffering	53
Naden	53
Postuurnaden	59
Zomen	60
Afwerken van randen	62
Ritsluitingen	64
Zie er verzorgd uit	65
Verstellen · Omboorden van dekens · Verstellen en versterken van getorde naden · Verstellen van stretch kledingstukken · Stoppen	
Decoratieve afwerkingen	68
Stiksels bovenop de stof · Schelpranden · Kant tussenzetten · Appliceren	
9. Naaien met de vrije arm	70
10. Onderhoud van uw machine	75
11. Alfabetische inhoud	84

1

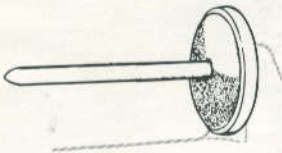

2

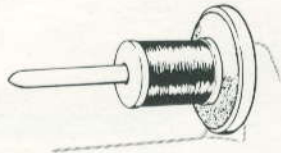

3

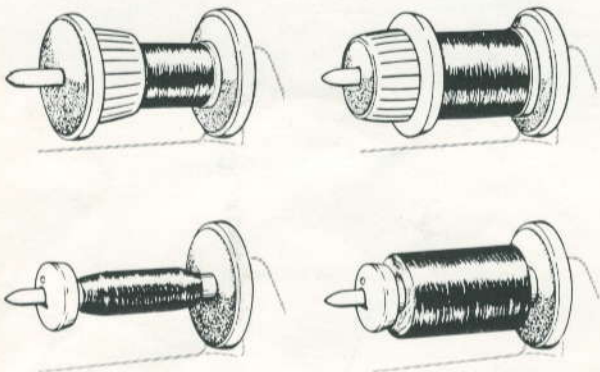

8. INRIJGEN VAN DE DRAAD

Klosjes van verschillende grootte worden stevig vastgehouden op de garenkloshouder van uw machine. Het klosje draait niet terwijl de draad over de draadgeleider afwinda. Er zitten twee verschillende draadgeleiders in uw onderdelen-set. Kies een draadgeleider (en zet deze op de as) in overeenstemming met de grootte en het soort garenklosje dat wordt gebruikt. Voor klosjes of rolletjes met een erg kleine diameter dient u de blauwe kloshouder te gebruiken.

1. Zet de kloshouder op de horizontale as (de gestoffeerde kant naar het klosje toe).
2. Schuif het garenklosje op de as.
3. Druk de juiste draadgeleider *stevig* tegen het klosje garen. (Wanneer de grote draadgeleider wordt gebruikt, wordt het smalle einde naar rechts gedraaid, zodat kleine klosjes stevig worden vastgehouden of het brede eind naar rechts om grote klosjes vast te houden).
4. Zet de persvoet omhoog en overtuig u ervan dat de naald in zijn hoogste stand staat. Rijk de draad op de aangegeven punten in. Rijk de naald van voren naar achteren in en trek ongeveer 10 cm draad door het oog van de naald. Om de draad gemakkelijker door de naald te krijgen kunt u de ingebouwde draadinrijger gebruiken (zie volgende blz. voor aanwijzingen).

4

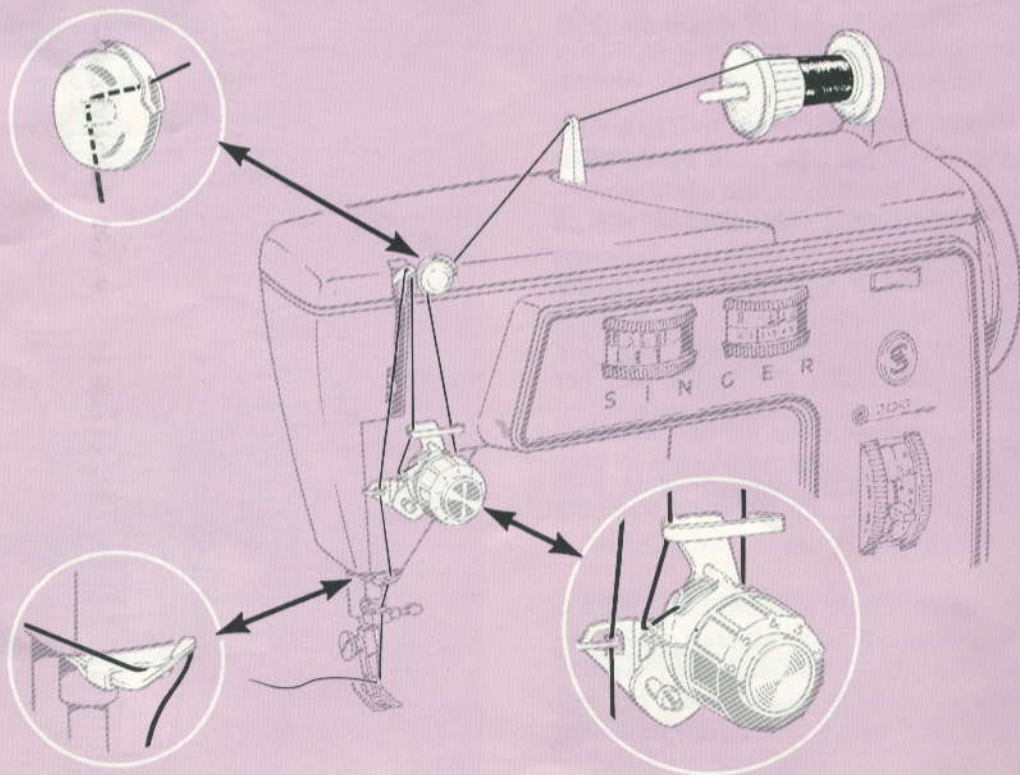

9. OPWINDEN VAN DE SPOEL

Met de drukknop voor volautomatisch spoelwinden zult u vlugger naaien dan ooit tevoren — of u nu veel van eenzelfde soort garen gebruikt of kleine hoeveelheden van verschillende soorten garens, zoals u waarschijnlijk zult doen bij stoppen of verstellen.

U zult in de machine reeds een spoeltje op zijn plaats vinden onder de schuifplaat vinden. (U opent de schuifplaat door hem zachtjes naar u toe te schuiven.) Let op de witte ringen van het spoeltje. Elke ring vertegenwoordigt een bepaald aantal meters van No. 50 of No. 60 machinegaren. De derde of buitenste ring geeft aan, hoeveel garen er op het spoeltje kan en u dient *nimmer verder dan deze ring* te gaan. Indien u dun garen gebruikt zal er meer op het spoeltje gaan. Gebruikt u dikker garen dan No. 50 dan kunt u natuurlijk minder opwinden.

U kunt het spoeltje opwinden zoals het in de machine zit. Indien het spoeltje tijdens het naaien leegraakt kunt u het opnieuw opwinden zonder dat u het uit de machine hoeft te halen.

Voorbereidende stappen

- Gebruik de gewone, de speciale of de rechtsteek persvoet. Wanneer de machine aan u wordt afgeleverd is de gewone persvoet bevestigd.
- Zet de persvoet omhoog om de spanning op de draad op te heffen en let erop dat de naald in zijn hoogste stand staat.
- Open de schuifplaat en overtuig u ervan dat het spoeltje leeg is. (Aanwijzingen voor het verwijderen van het spoeltje en garen vindt u op de volgende bladzijde.)
- Zet de steeksoortregelaar op (-----) rechtsteek, de steekbreedteregelaar op 0 en de naaldstandregelaar op (↓) midden.

Het opwinden

1. Druk de drukknop voor volautomatisch spoelwinden naar links.
2. Draai het eind van de draad om de schroef van de persvoet en houdt het draadeinde goed vast.
3. Breng de machine op gang.
 - Laat de machine met een gematigde snelheid lopen.
 - Trek het draadeinde weg nadat een paar slagen zijn gewonden.
 - Kijk naar het spoeltje en wind de gewenste hoeveelheid garen op. Wind niet meer garen op dan tot de *buitenste ring*.
4. Sluit de schuifplaat om de drukknop vrij te maken. (Begin instructies voor het naaien met een nieuw opgewonden spoeltje vindt u op blz. 24.)

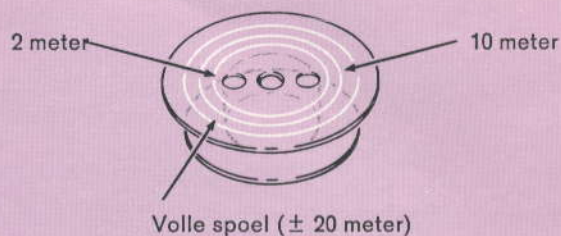

Vorbereitung spoelwinden

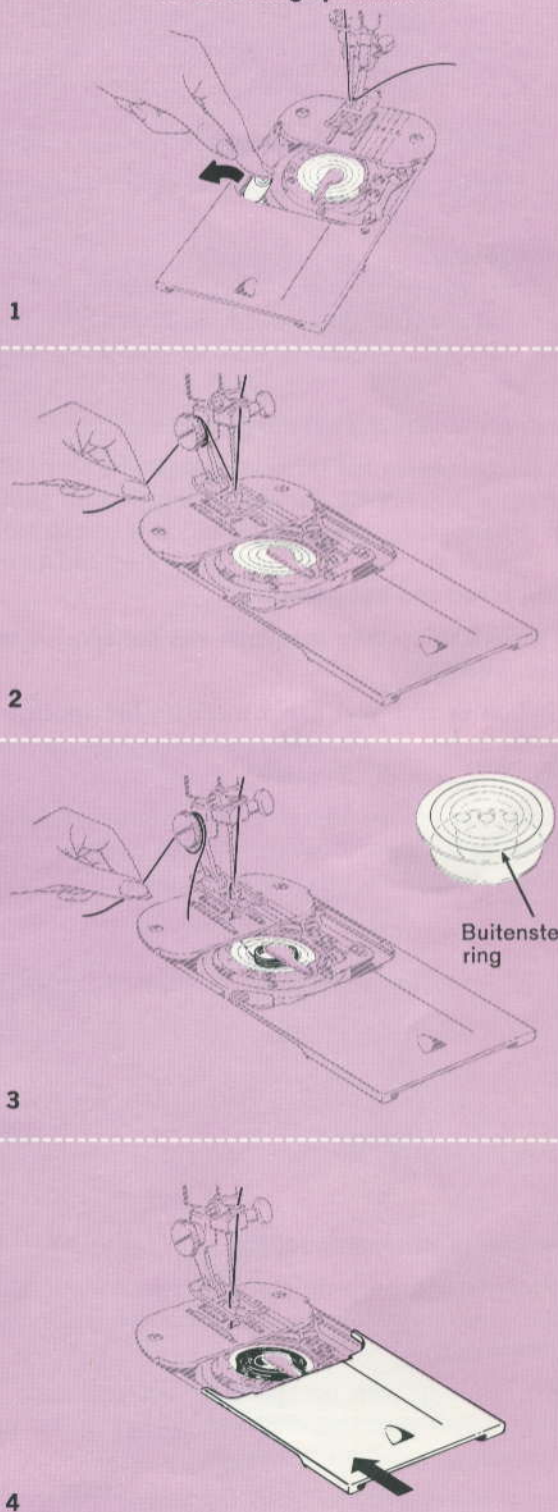

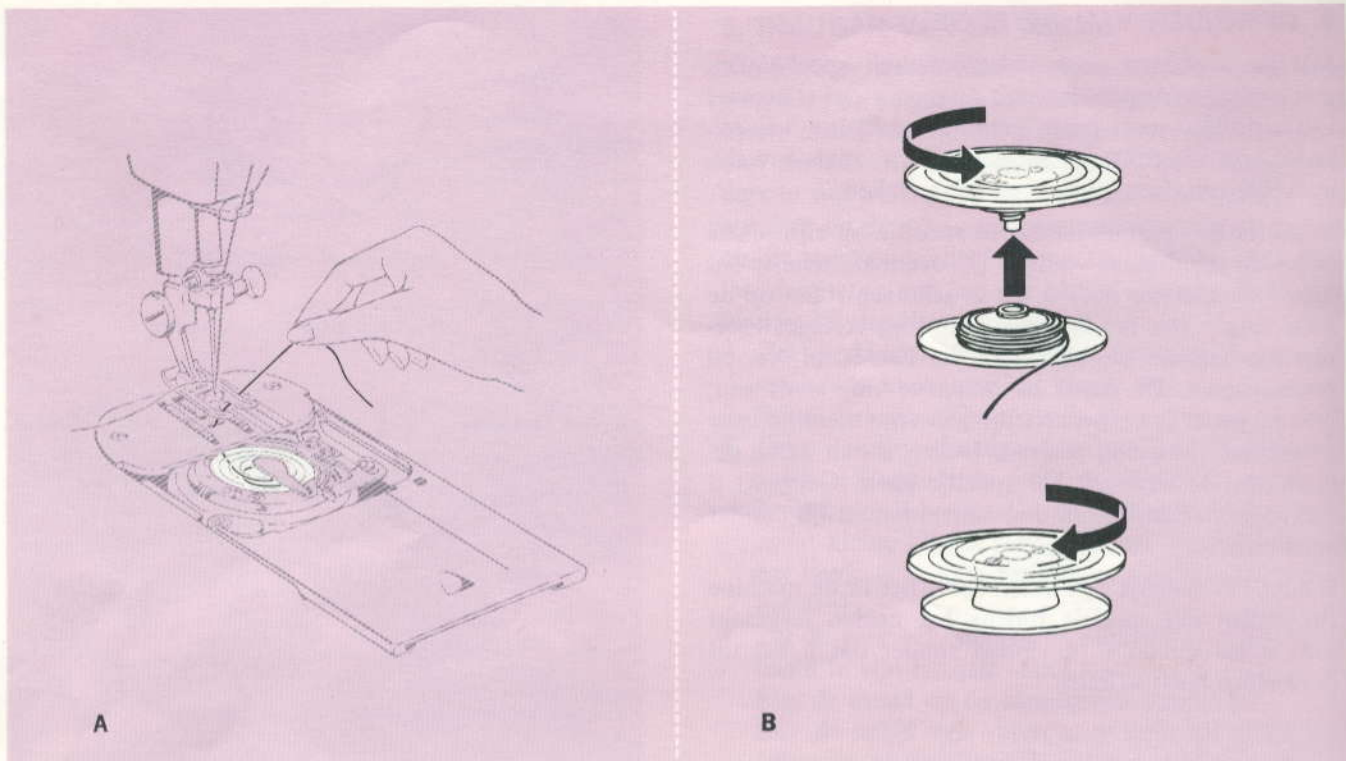

Verwijderen van het garen

Het garen kan op twee manieren van het spoeltje worden verwijderd.

- A. Indien er niet veel garen meer op het spoeltje zit trekt u het draadeinde eenvoudig door de steekplaat.
- B. Indien er nog veel garen over is, verwijder dan het spoeltje (zoals afgebeeld), schroef de twee helften los en haal al het garen er ineens af.

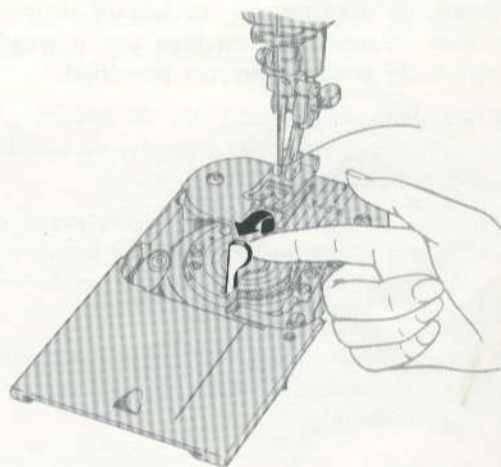

1

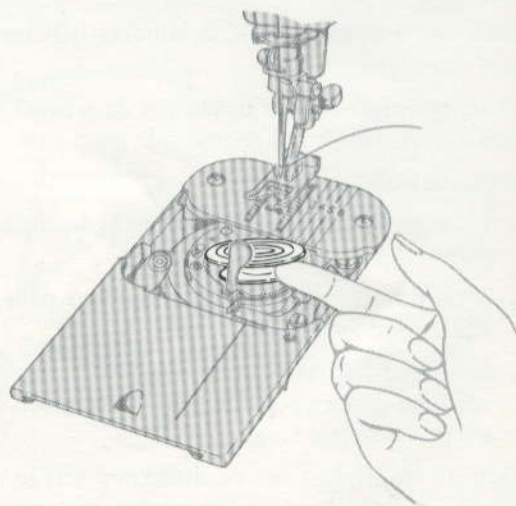

2

Verwijderen van het spoeltje

Overtuig u ervan dat de naald in zijn hoogste stand staat en open de schuifplaat. Laat de spoel-drukknop in naaistand staan.

1. Zet het lipje van de spoelhuls omhoog door uw vingernagel onder het eind van het lipje in het midden van de spoelhuls te brengen.
2. Breng uw vingernagel onder de rand van het spoeltje direct rechts van het lipje en haal het spoeltje eruit.

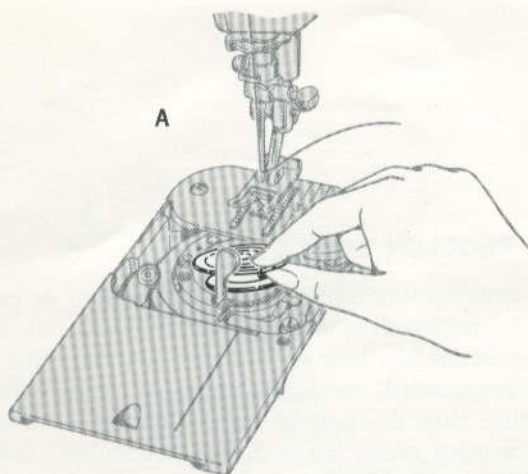

Terugzetten van leeg spoeltje

- A. Schroef de helften van het spoeltje stevig aan elkaar en schuif het spoeltje met het lipje omhoog (de brede kant naar boven) in de spoelhuls.
- B. Doe het lipje omlaag om het spoeltje vast te zetten. Laat de schuifplaat open staan tot u klaar bent met spoelen.

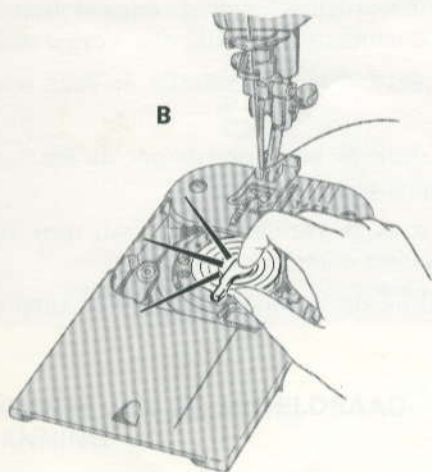

Inzetten van een reeds opgewonden spoeltje

Overtuig u ervan dat de naald in zijn hoogste stand staat.

1. Open de schuifplaat; laat de spoel-drukknop in naaistand staan. Trek ongeveer 10 cm garen van het spoeltje en zet het spoeltje in de huls, waarbij het garen aan de rechterkant van het lipje komt, zoals afgebeeld.
2. Druk het lipje omlaag om het spoeltje vast te zetten.
3. Sluit de schuifplaat, waarbij het garen door de opening in de schuifplaat komt. (Begin-instructies voor het naaien met een reeds opgewonden spoeltje vindt u op blz. 24.)

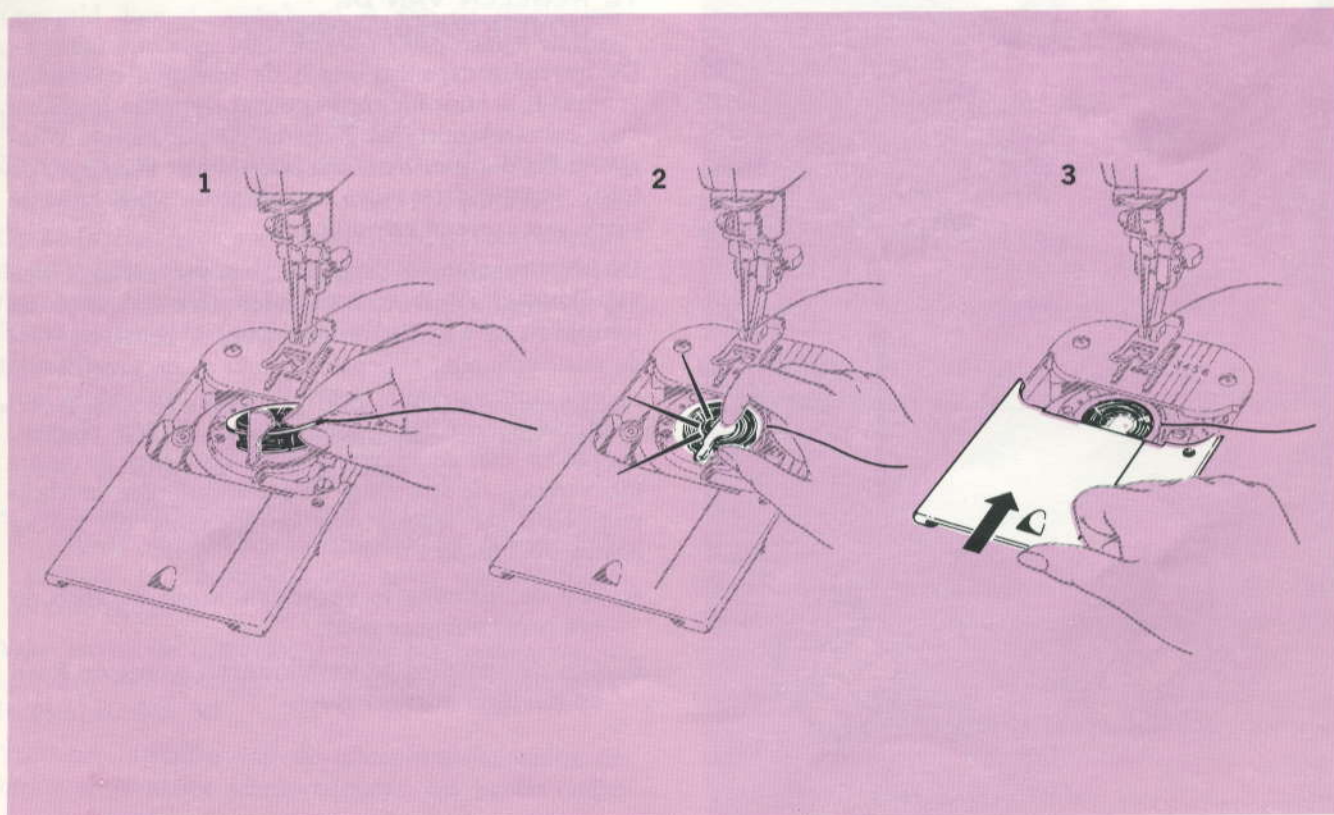

Gerrijts
 Handelsstraat 14
 9501 ET Stadskanaal
 tel. 0599-612419
 www.naaimachinehandel.com
 en www.paspop.com
 info@gerrijts.nl

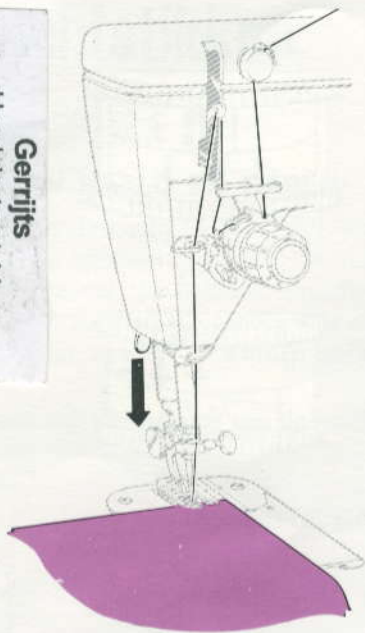

A

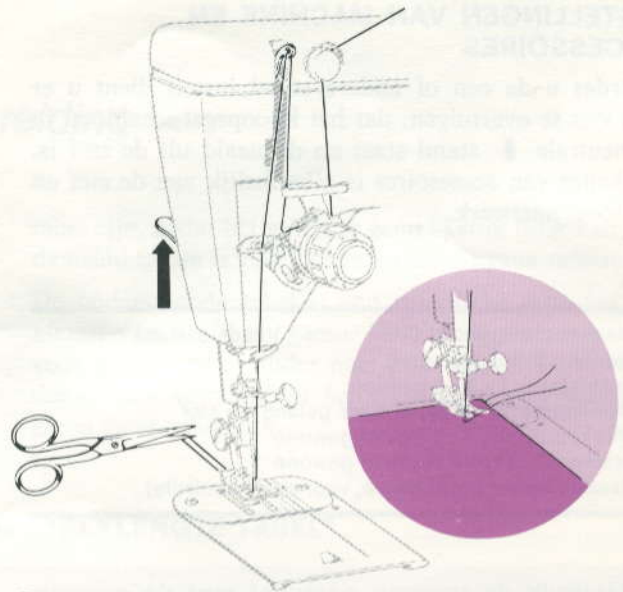

B

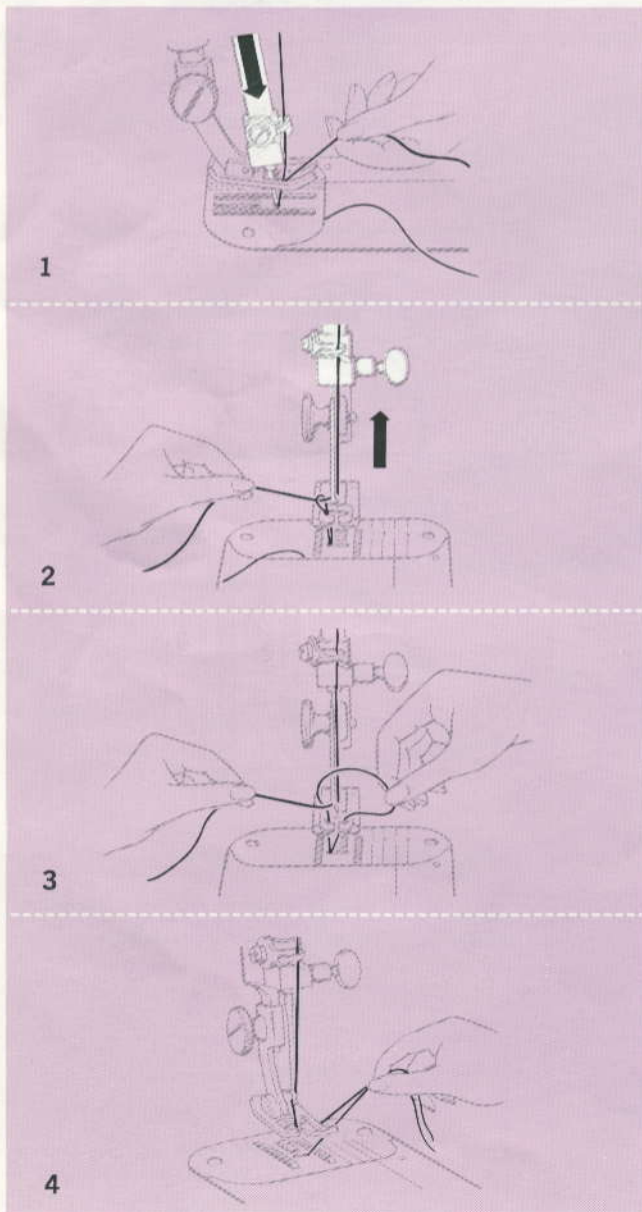

1

2

3

4

Met een nieuw opgewonden spoeltje

A. Indien u begint te naaien *bij* de stofkant:

- Sluit de schuifplaat.
- Zet de naald in de uiterste kant van de stof.
- Zet de persvoet omlaag en begin te naaien. De draad zal over de stofrand sluiten.

B. Indien u van de stofkant *af* begint te naaien:

- Sluit de schuifplaat.
- Trek de draad onder de persvoet naar achteren en snij hem af.
- Zet de naald zover van de kant af in de stof als gewenst is, zet de persvoet omlaag en begin te naaien.

N.B. Mocht de spoel leeg raken nadat u reeds aan een stiksel begonnen bent, haal dan de stof onder de machine vandaan, wind het spoeltje weer op en voer de drie onmiddellijk daaraan voorafgaande handelingen uit.

Met een reeds opgewonden spoeltje

1. Houd de bovendraad losjes in uw linkerhand vast en draai het handwiel langzaam naar u toe, zodat de naald in de steekplaat komt.
2. Blijf aan het handwiel draaien tot de naald weer omhoog komt en de spoeldraad in een lus meeneemt.
3. Haal de lus met uw vinger los.
4. Leg de bovendraad en de spoeldraad schuin naar rechts onder de persvoet. Zet de naald in de stof op de gewenste plaats, zet de persvoet omlaag en begin te naaien.