

Inleiding

Gefeliciteerd met de keuze voor dit product.

Lees Belangrijke veiligheidsinstructies zorgvuldig en lees vervolgens deze handleiding aandachtig door voordat u de naaimachine in gebruik neemt, zodat u de diverse functies correct kunt uitvoeren.

Houd deze handleiding altijd bij de hand zodat u snel iets kunt nazoeken.

Machineonderdelen en hun functie

Machine

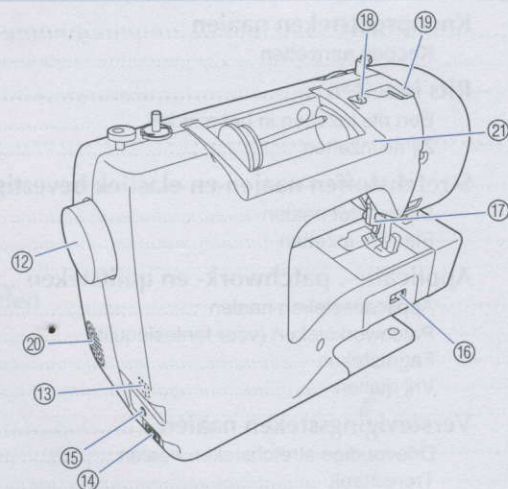
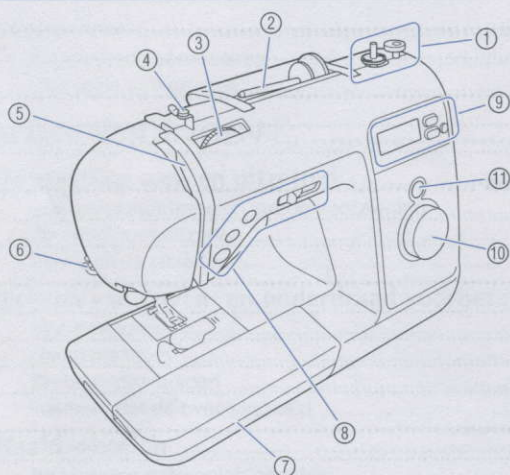

- ① **Spoelwinder (pagina 15)**
Gebruik de spoelwinder voor het winden van de spoel.
- ② **Klossen (pagina 15, 20)**
Plaats een draadklos op de klossen.
- ③ **Draadspanningsknop (pagina 47)**
Draai de draadspanningsknop om de spanning van de bovendraad aan te passen.
- ④ **Draadgeleider en voorspanningsschijf voor spoelwinden (pagina 15)**
Leid de draad onder deze draadgeleider en rond de voorspanningsschijf wanneer u de spoeldraad wilt winden.
- ⑤ **Draadophaalhendel (pagina 23)**
Schuif de draad van rechts naar links door de opening in de draadophaalhendel.
- ⑥ **Draadafsnijder (pagina 46)**
Leid de draden door de draadafsnijder om ze af te snijden.
- ⑦ **Accessoiretafel (pagina 10, 11, 36)**
Berg persvoeten en spoelen op in de accessoiretafel. Verwijder de afneembare accessoiretafel voordat u cilindrische stukken naait.
- ⑧ **Bedieningstoetsen en schuifknop voor snelheidsregeling (pagina 9)**
Met deze knoppen en de schuif bedient u de naaimachine.
- ⑨ **Bedieningspaneel (pagina 10)**
Gebruik het bedieningspaneel om steken te selecteren en voor verschillende andere steekinstellingen.
- ⑩ **Patroonselectieknop (pagina 40)**
Met deze knop kiest u het patroon dat u wilt naaien.
- ⑪ **Patroonvenster**
In dit venster wordt het gekozen steekpatroon weergegeven en de letter die aangeeft welke persvoet moet worden gebruikt.
- ⑫ **Handwiel**
Draai het handwiel naar u toe om één steek te naaien of de naald omhoog of omlaag te zetten.
- ⑬ **Hoofdschakelaar (pagina 14)**
Met deze schakelaar zet u de machine aan en uit.
- ⑭ **Voedingsaansluiting (pagina 14)**
Steek de stekker van het netsnoer in de voedingsaansluiting.
- ⑮ **Voetpedaalaansluiting (pagina 43)**
Steek de stekker aan het eind van de voetpedaalkabel in de voetpedaalaansluiting op de machine.
- ⑯ **Transporteurstandschar (pagina 70)**
Met deze char kunt u de transporteur omlaag zetten.
- ⑰ **Persvoethendel (pagina 20)**
Met deze hendel kunt u de persvoet omhoog en omlaag zetten.
- ⑱ **Draadgeleider (pagina 16)**
Leid de draad onder deze draadgeleider wanneer u de spoeldraad wilt winden en de machine wilt inrijgen.
- ⑲ **Draadgeleiderdeksel (pagina 16)**
Leid de draad onder deze draadgeleider wanneer u de spoeldraad wilt winden en de machine wilt inrijgen.
- ⑳ **Ventilatieopening**
Deze opening zorgt voor luchtverversing rond de motor.
- ㉑ **Handvat**
Draag de machine aan het handvat wanneer u hem vervoert.

Naald- en persvoetgedeelte

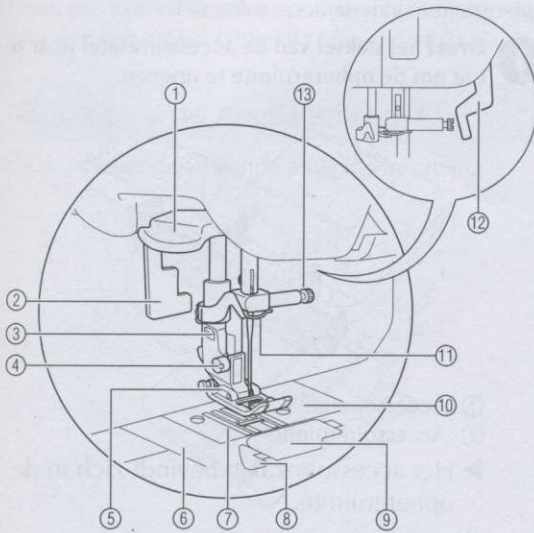

① Naaldinrijghendel

Rijg de naald in met de naaldinrijger.

② Knoopsgathendel

Zet de knoopsgathendel omlaag wanneer u knoopsgaten en trenssteken naait.

③ Persvoethouder

De persvoet wordt bevestigd op de persvoethouder.

④ Persvoethouderschroef

De persvoethouderschroef houdt de persvoethouder op zijn plaats.

⑤ Persvoet

De persvoet oefent druk uit op de stof tijdens het naaien. Bevestig de persvoet die het geschiktst is voor de geselecteerde steek.

⑥ Steekplaatdeksel

Verwijder het steekplaatdeksel en reinig het spoelhuis en de grijper.

⑦ Transporteur

De transporteur voert de stof door.

⑧ Spoel

Begin met naaien zonder de onderdraad naar boven te halen.

⑨ Spoelhuisdeksel

Verwijder het spoelhuisdeksel en plaats de spoel in het spoelhuis.

⑩ Steekplaat

De steekplaat is gemarkeerd om rechte naden te kunnen naaien.

⑪ Draadgeleider aan naaldstang

Leid de bovendraad door de draadgeleider aan de naaldstang.

⑫ Persvoethendel

Met deze hendel kunt u de persvoet omhoog en omlaag zetten.

⑬ Naaldklemschroef

De naaldklemschroef houdt de naald op zijn plaats.

Bedieningstoetsen

Met de bedieningstoetsen kunt u allerlei elementaire machinehandelingen gemakkelijk uitvoeren.

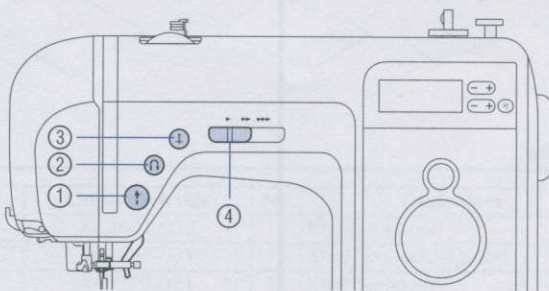

① Start/stoptoets (↑)

Druk op de start/stopknop om te starten of stoppen met naaien. Zolang u de knop ingedrukt houdt, naait de machine op lage snelheid. Wanneer u stopt met naaien, wordt de naald omlaag gezet in de stof. Zie "Beginnen met naaien" (pagina 42) voor meer informatie.

② Achteruit/verstevigingssteektoets (Ⓜ)

Druk op de achteruit/verstevigingssteektoets om steken achteruit te naaien of verstevigingssteken te naaien. U kunt achteruitnaaien door de toets ingedrukt te houden. U kunt verstevigingssteken maken door 3 tot 5 steken over elkaar te naaien. Zie "Naaiwerk verstevigen" (pagina 44) voor meer informatie.

③ Naaldstandtoets (↑)

U kunt de naald omhoog of omlaag zetten door op de naaldstandtoets te drukken. Wanneer u tweemaal op de toets drukt, maakt u één steek.

④ Schuifknop voor snelheidsregeling

Pas de naaisnelheid aan door de schuifknop voor snelheidsregeling naar links of naar rechts te schuiven. Wanneer u de schuifknop voor snelheidsregeling naar links schuift, wordt de naaisnelheid lager. Wanneer u de knop naar rechts schuift, wordt de snelheid hoger.

- 6** **Schuif de kloskap op de klossen.**
 Schuif de kloskap, met de licht afgeronde kant naar links, zo ver mogelijk naar rechts op de klossen, zodat de klos naar het rechteruiteinde van de klossen wordt geschoven.



Memo

- Wanneer u naait met fijn kruiswikkeldraad, gebruikt u de kleine kloskap en laat u enige ruimte tussen de kap en de klos.

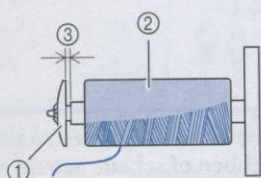

- ① Kloskap (klein)
- ② Klos (kruiswikkeldraad)
- ③ Ruimte

- Wanneer u draad gebruikt die snel afwikkelt, zoals doorzichtig nylon of metalliek draad, plaatst u het klosnetje over de klos, voordat u de draadklos op de klossen plaatst.
 Als het klosnetje te lang is, vouwt u het zodat het past op het formaat klos.
 Als u het klosnetje gebruikt, wordt de spanning van de bovendraad iets hoger. Controleer de draadspanning. Zie "Draadspanning aanpassen" (pagina 47) voor meer informatie.

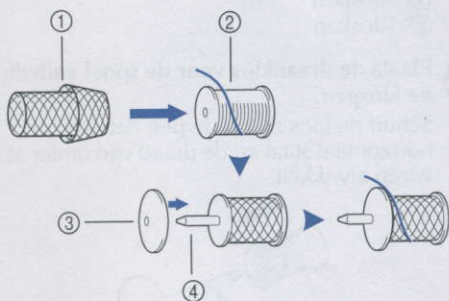

- ① Klosnetje
- ② Klos
- ③ Kloskap
- ④ Klossen

- 7** **Houd de klos in uw rechterhand. Trek met uw linkerhand aan de draad en leid de draad vervolgens onder de draadgeleider.**

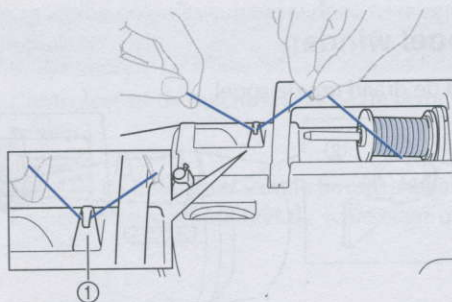

① Draadgeleider

- 8** **Leid de draad van achteren naar voren onder het draadgeleiderdeksel.**

Houd de draad in uw rechterhand en zorg dat de draad niet loshangt. Leid de draad vervolgens met uw linkerhand onder het draadgeleiderdeksel.

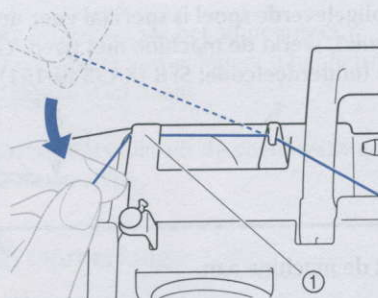

① Draadgeleiderdeksel

- 9** **Trek de draad naar rechts, leid deze onder de haak van de draadgeleider voor de spoelwinder en wind de draad vervolgens tegen de klok in tussen de schijven, terwijl u de draad zo ver mogelijk trekt.**

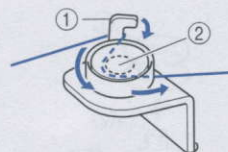

- ① Haak van de draadgeleider voor de spoelwinder
- ② Voorspanningsschijf

- 5** Houd de spoel losjes vast met uw rechterhand en leid de draad door de sleuf. Trek de draad vervolgens naar u toe om deze met de snijder af te snijden.

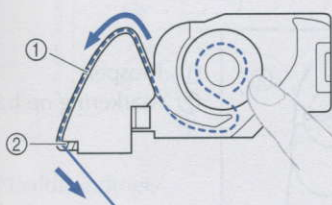

- ① Sleuf
② Draadafsnijder
- ▶ De draadafsnijder knipt de draad af.
 - Controleer of de draad juist door de platte veer van het spoelhuis is geleid. Wanneer dit niet het geval is, plaatst u de spoel opnieuw.

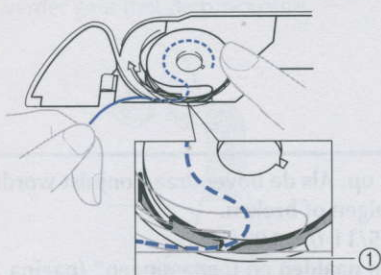

- ① Platte veer

Memo

- Markeringen rond het steekplaatdeksel geven de richting aan voor het doorvoeren van de draad. Zorg dat u de draad inrijgt zoals aangegeven.

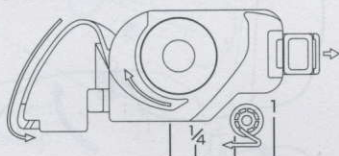

- 6** Bevestig het spoelhuisdeksel weer op zijn plaats. Plaats het lipje in de linkerbenedenhoek van het spoelhuisdeksel (A) en druk op de rechterkant (B).

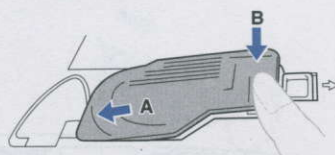

Memo

- U kunt beginnen met naaien zonder de onderdraad naar boven te halen. Wanneer u de onderdraad naar boven wilt halen voordat u gaat naaien, rijgt u de machine eerst in volgt u de procedure in "Onderdraad naar boven halen" (pagina 50).

Gerrijts

Handelsstraat 14
9501 ET Stadskanaal
tel. 0599-612419
www.naaimachinehandel.com
en www.paspop.com
info@gerrijts.nl

- 3** Druk eenmaal of tweemaal op ⁺ (naaldstandtoets) om de naald omhoog te zetten.

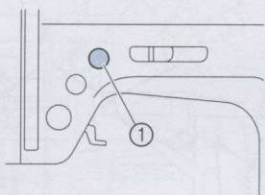

① Naaldstandtoets

- Als de naald niet juist omhoog staat, kunt u de machine niet inrijen. Controleer of de markering op het handwiel omhoog staat, zoals aangegeven in de onderstaande afbeelding. Als het handwiel niet in deze stand staat, zet u de naald omhoog door op de naaldstandtoets te drukken voordat u verder gaat met de procedure.

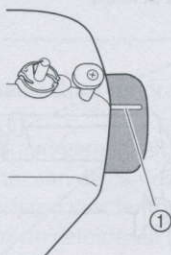

① Markering op handwiel

- 4** Draai de klossen omhoog en verwijder de kloskap vervolgens.

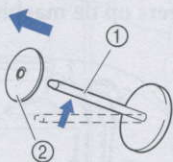

- ① Klossen
② Kloskap

- 5** Plaats de klos voor de bovendraad volledig op de klossen.

Schuif de klos zo op de pen dat de klos horizontaal staat en de draad van onder af naar voren afwikkelt.

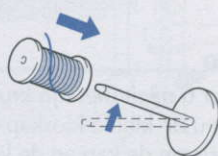

! VOORZICHTIG

- Als de klos niet zo is geplaatst dat de draad juist afwikkelt, kan de draad verward raken rond de klossen en kan de draad of naald breken.
- Als de gebruikte kloskap kleiner is dan de klos, kan de draad blijven hangen, bijvoorbeeld in de inkeping in de klos, of kan de naald breken.

6 Schuif de kloskap op de klossen.



Memo

- Wanneer u naait met fijn kruiswikkeldraad, gebruikt u de kleine kloskap en laat u enige ruimte tussen de kap en de klos.

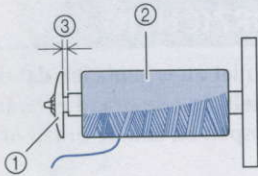

- ① Kloskap (klein)
- ② Klos (kruiswikkeldraad)
- ③ Ruimte

- Wanneer u draad gebruikt die snel afwikkelt, zoals doorzichtig nylon of metalliek draad, plaatst u het klosnetje over de klos, voordat u de draadklos op de klossen plaatst.

Als het klosnetje te lang is, vouwt u het zodat het past op het formaat klos.

Als u het klosnetje gebruikt, wordt de spanning van de bovendraad iets hoger. Controleer de draadspanning. Zie "Draadspanning aanpassen" (pagina 47) voor meer informatie.

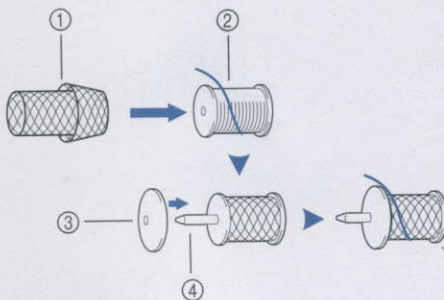

- ① Klosnetje
- ② Klos
- ③ Kloskap
- ④ Klossen

7 Houd de klos in uw rechterhand. Trek met uw linkerhand aan de draad en leid de draad vervolgens onder de draadgeleider.

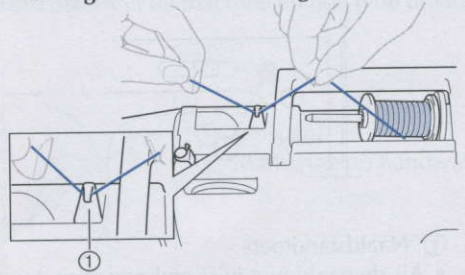

① Draadgeleider

8 Leid de draad van achteren naar voren onder het draadgeleiderdeksel. Houd de draad in uw rechterhand en zorg dat de draad niet loshangt. Leid de draad vervolgens met uw linkerhand onder het draadgeleiderdeksel.

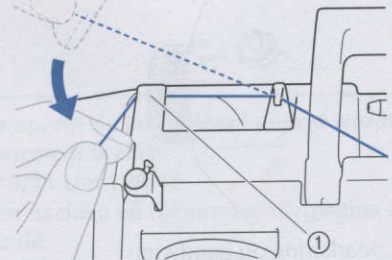

① Draadgeleiderdeksel

9 Rijg de machine in door de draad te leiden zoals de cijfers op de machine aangeven.

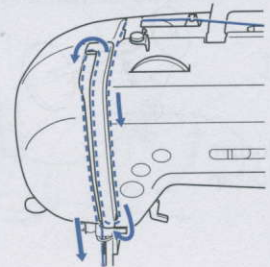

Inhoudsopgave

Belangrijke veiligheidsinstructies	1
Inhoudsopgave	6
Inleiding	8
Machineonderdelen en hun functie	8
Machine	8
Naald- en persvoetgedeelte	9
Bedieningstoetsen	9
Bedieningspaneel	10
Accessoiretafel	10
Accessoires	11
Bijgeleverde accessoires	11
Optionele accessoires	12
1. VOORBEREIDINGEN	13
De machine aan- en uitzetten	13
Vorzorgsmaatregelen stroomvoorziening	13
De machine aanzetten	14
De machine uitzetten	14
Inrijgen van boven- en onderdraad voorbereiden	15
Spoel winden	15
Spoel plaatsen	18
Bovendraad inrijgen	20
Werken met de tweelingnaald	25
Naald wisselen	27
Vorzorgsmaatregelen naalden	27
Soorten naalden en toepassingen	28
Naald controleren	29
Naald verwisselen	29
Persvoet verwisselen	31
Vorzorgsmaatregelen persvoet	31
Persvoet verwisselen	31
De persvoethouder verwijderen	32
Werken met de optionele boventransportvoet	33
Nuttige functies	35
Naaldstopstand wijzigen	35
Cilindrische of grote stukken naaien	36
Cilindrische stukken naaien	36
Grote stukken stof naaien	36
2. GRONDBEGINSELEN VAN NAAIEN	39
Beginnen met naaien	39
Naaiprocedure	39
Steek selecteren	40
Steeklengte en -breedte aanpassen	40
Stof plaatsen	41
Beginnen met naaien	42
Naaierwerk verstevigen	44
Draad afknippen	46
Automatisch achteruitsteken/verstevigingssteken naaien	46
Draadspanning aanpassen	47
Nuttige naaitips	48
Proefnaaien	48

Van naairichting veranderen	48
Rondingen naaien	48
Dikke stoffen naaien	48
Dunne stoffen naaien	49
Stretchstoffen naaien	49
Onderdraad naar boven halen	50
3. NAAISTEKEN	51
Overhandse steken naaien	51
Overhandse steken naaien met zigzagvoet "J"	52
Overhandse steken naaien met overhandse steekvoet "G"	52
Basissteken	53
Blindzoomsteken naaien	54
Knoopgatsteken naaien	56
Knopen aanzetten	59
Rits inzetten	62
Een rits inzetten in het midden	62
Zijrits inzetten	63
Stretchstoffen naaien en elastiek bevestigen	66
Stretchstof naaien	66
Elastiek inzetten	66
Applicatie-, patchwork- en quiltsteken	68
Applicatiesteken naaien	68
Patchworksteken (voor fantasiequilt)	69
Fagotsteken	69
Vrij quilten	70
Verstevigingssteken naaien	72
Drievoudige stretchsteken naaien	72
Trenssteek	73
Werken met de zijsnijder (optioneel)	75
4. BIJLAGE	79
Steekinstellingen	79
Naaisteken	79
Onderhoud	81
Buitenkant van de machine reinigen	81
Grijper reinigen	81
Steekplaat verwijderen	82
Probleemoplossing	83
Foutmeldingen	87
Piepsignaal bij bediening	88
Index	89